

Technische Daten

HARDWARE

Betriebsspannung:	12 - 24 V AC / DC
Durchschnittliche Stromaufnahme:	34 mA
Maximale Stromaufnahme:	55 mA (12V) 35 mA (24V)
Relais Kontaktbelastung:	24V / 5A
Betriebsfrequenz:	125 kHz (50 Hz - 4 kHz Modulation)
Transponder-Karten-Leseabstand:	6 cm - 11 cm (je nach Kartentyp)
Material:	Pulverbeschichtetes Stahlgehäuse
Schutzart:	Lesekopf/Steuereinheit - IP54
Abmessungen L x B x H:	138 mm x 95 mm x 78 mm
Gewicht:	950 g

SOFTWARE

Programmierung:	mit Master-Karte
Nutzer-Karten:	max. 1000 speicherbar
Codegröße:	64 Bit
Lesezeit:	< 2 Sekunden



TRS 05

TRANSPONDER LESE- UND STEUEREINHEIT (ZUGANGSKONTROLLSYSTEM)

Montage- und Programmieranleitung

INHALT

Kapitel	Seite
1. Lieferumfang	2
Funktionsbeschreibung	2
2. Montage	3
3. Elektrischer Anschluss	4
Anschluss-Skizze	4
4. Programmieranleitung	5
Programmierung der Relais Impulszeit	6
Speichern der Master-Karte	7
Speichern einzelner Nutzer-Karten	8
Löschen einzelner Nutzer-Karten	9
Löschen des gesamten Speicherinhaltes	10
Anzeige der gespeicherten Nutzer-Kartennummer	11
5. Technische Daten	12

LIEFERUMFANG

TRS05 (Lesekopf mit Steuereinheit)
2 Schlüssel
Installations- & Programmieranleitung



FUNKTIONSBESCHREIBUNG

Das Transponder-System ermöglicht eine ideale Personen Zugangskontrolle - vom Eigenheim bis zum Bürogebäude, von der eigenen Garage bis zum Parkhaus. Das Vorbeiführen einer individuellen Transponder-Karte oder eines Transponder-Tags am Lesekopf genügt. Die 64-Bit-Codierttechnologie mit mehr als einer Billion Codiermöglichkeiten bietet ein Höchstmaß an Sicherheit.

Besondere Eigenschaften:

Automatische Frequenzstabilisierung
Lernmodus für Master-Karte
Lernmodus für einzelne Nutzer-Karten
Löschmodus für einzelne Nutzer-Karten
Löschen des gesamten Speicherinhaltes
Programmierbare Relais Impulszeit (150 ms - 9 Sekunden)
Hilfseingang zur Relais Ansteuerung (AUX INP)

ANZEIGE DER GESPEICHERTEN NUTZER-KARTENNUMMER

Handlung des Anwenders	Rückmeldung der Steuereinheit
1. Halten Sie zuerst die Nutzer-Karte vor den Lesekopf.	Die Nummer der Nutzer-Karte wird kurz angezeigt z. B. 9: 
2. Drücken Sie danach die Taste P2 und halten Sie die Taste gedrückt.	Die Nummer der Nutzer-Karte wird während der Dauer der Tastenbetätigung angezeigt z. B. 9: 
3. Lassen Sie die Taste P2 wieder los.	Die Anzeige wechselt wieder in den Standardmodus. 

Fortsetzung:

Handlung des Anwenders	Rückmeldung der Steuereinheit
4. Drücken Sie kurz die Taste P2.	Die Steuereinheit reagiert mit 1 Summton. In der Anzeige erscheint:  Die Nutzer-Karte wurde gelöscht.
5. Nehmen Sie 15 Sek. keine Eingabe vor, um diesen Modus zu verlassen.	Das Gerät reagiert mit 3 Summtönen und kehrt in den Standardmodus zurück.

LÖSCHEN DES GESAMTEN SPEICHERINHALTES

Das Löschen des gesamten Speicherinhaltes geschieht durch Speicherung einer neuen Master-Karte (siehe Kapitel „Speichern der Master-Karte“).

Warnung:

Die gespeicherten Daten aller Nutzer-Karten gehen verloren und müssen neu programmiert werden!

MONTAGE

Montage des TRS05:

1. Drehen Sie den Schlüssel (4) und entfernen Sie die Frontplatte (3) .
2. Montieren Sie das Metallgehäuse am vorgesehenen Ort.
3. Schließen Sie die Steuereinheit an (siehe nachfolgende Kapitel).
4. Programmieren Sie die Steuereinheit (siehe nachfolgende Kapitel).
5. Setzen Sie die Frontplatte wieder ein und schließen Sie sie mit dem Schlüssel ab.

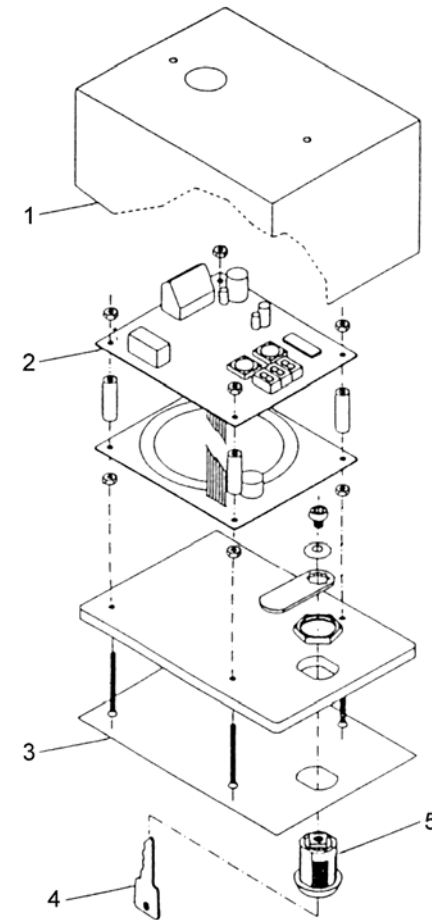

- 1 Metall Gehäuse
- 2 Elektronik
- 3 Frontplatte
- 4 Schlüssel
- 5 Schloss

ELEKTRISCHER ANSCHLUSS

STEUEREINHEIT:

Warnung:

Eine falsche Verbindung der Anschlussdrähte kann der Steuereinheit einen dauerhaften Schaden zufügen.

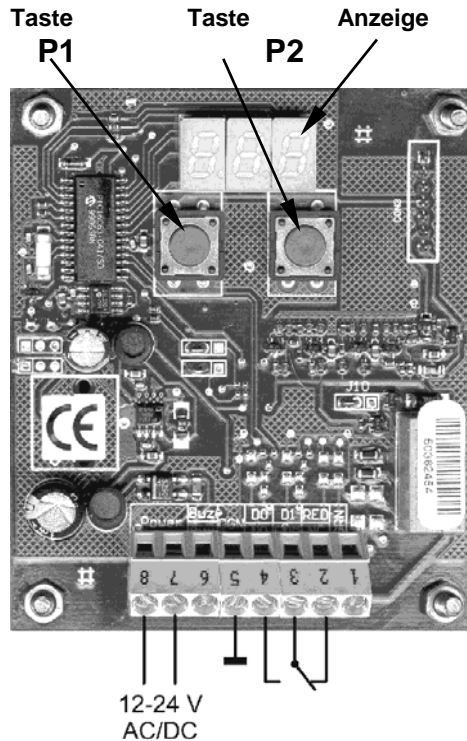



Klemmenbelegung

1. GRN Nicht verwendet
2. NC Relaiskontakt Öffner
3. COM Gemeinsamer Relaiskontakt
4. NO Relaiskontakt Schließer
5. CGN Masse
6. AUX Hilfs-Eingang *
7. Power 12-24V AC/DC
8. Power 12-24V AC/DC





* Bei Funktionsstörungen kann durch Verbinden der beiden Anschlüsse CGN und AUX INP der Relaisimpuls ebenfalls ausgelöst werden.

LÖSCHEN EINZELNER NUTZER-KARTEN

Handlung des Anwenders	Rückmeldung der Steuereinheit
1. Halten Sie die Master-Karte ca. 5 Sek. permanent vor den Lesekopf.	Die Steuereinheit reagiert zunächst mit 1 einzigen Summtön. Nach ein paar Sekunden reagiert die Steuereinheit mit weiteren 3 Summtönen. Die Anzeige wechselt in den Nutzer-Karten Lernmodus: 
2. Entfernen Sie die Master-Karte und drücken Sie kurz die Taste P1.	Die Steuereinheit reagiert mit 3 Summtönen. Die Anzeige wechselt in den Nutzer-Karten Löschmodus und zeigt: 
3. Drücken Sie fortlaufend kurz die Taste P1 bis Sie zu der Nummer der Nutzer-Karte gelangen, die gelöscht werden soll. (Durch festhalten der Taste P1 wird die Suchgeschwindigkeit erhöht).	Anzeige der Nutzer-Karte die gelöscht werden soll z. B. 3: 

Fortsetzung nächste Seite



PROGRAMMIERUNG DER RELAIS IMPULSZEIT

Handlung des Anwenders	Rückmeldung der Steuereinheit
1. Drücken Sie kurz die Taste P1.	Die Steuereinheit reagiert mit 3 Summtönen und zeigt:  t = 1 Sekunde
2. Stellen Sie nun die gewünschte Zeit durch fortlaufendes kurzes Drücken von P1 ein.	Das Display zeigt:  t = 2 Sekunden, bis zu  t = 9 Sekunden  oder t = - (spezielle Einstellung für einen 150 ms Impuls)
3. Nehmen Sie 15 Sek. keine Eingabe vor, um diesen Modus zu verlassen.	Das Gerät reagiert mit 3 Summtönen und kehrt in den Standardmodus zurück. Die Einstellung wurde gespeichert.



SPEICHERN DER MASTER-KARTE

Es kann nur eine Transponder-Karte als Master-Karte definiert und gespeichert werden. Nur mit dieser Master-Karte können Nutzer-Karten gespeichert und gelöscht werden.

Warnung: Beim Speichern einer neuen Master-Karte (z. B. bei Verlust der alten Master-Karte) wird der gesamte Speicher gelöscht. Die gespeicherten Daten aller Nutzer-Karten gehen dabei verloren und müssen neu programmiert werden. Bewahren Sie daher Ihre Master-Karte sorgfältig auf!

Handlung des Anwenders	Rückmeldung der Steuereinheit
1. Drücken Sie im Standardmodus die Taste P2 und halten Sie die Taste fest.	Die Anzeige wechselt auf die zuletzt gespeicherte Nutzer-Karte (wurde noch keine Nutzer-Karte programmiert, so erfolgt keine Anzeige).
2. Drücken Sie die Taste P1 während Sie die Taste P2 weiterhin gedrückt halten. Lassen Sie danach beide Tasten los.	Die Steuereinheit reagiert mit 3 Summtönen. Die Anzeige wechselt zu:  Dies zeigt an, dass die Steuereinheit in den Master-Karten Lernmodus gewechselt hat. Die erste Karte, die jetzt gelernt wird, wird die neue Master-Karte.
3. Halten Sie die Transponder-Karte, die die Master-Karte werden soll vor den Lesekopf.	Das Gerät reagiert mit 3 Summtönen. Hierdurch wird angezeigt, dass die Master-Karte gelernt wurde.
4. Nehmen Sie 15 Sek. keine Eingabe vor, um diesen Modus zu verlassen.	Die Anzeige wechselt in den Standardmodus: 

SPEICHERN EINZELNER NUTZER-KARTEN

Handlung des Anwenders	Rückmeldung der Steuereinheit
1. Halten Sie die Master-Karte ca. 5 Sek. permanent vor den Lesekopf.	Die Steuereinheit reagiert zunächst mit 1 einzigen Summton. Nach ein paar Sekunden reagiert die Steuereinheit mit weiteren 3 Summtönen. Die Anzeige wechselt in den Nutzer-Karten Lernmodus: 
2. Entfernen Sie die Master-Karte und halten Sie die neue(n) Nutzer-Karte(n) einzeln ca. 2 Sek. vor den Lesekopf. Warten Sie bei jeder Karte die Reaktion der Steuereinheit ab.	Die Steuereinheit reagiert bei jeder neuen Nutzer-Karte mit 1 Summton. Dies zeigt an, dass die Nutzer-Karte gelernt wurde. (3 Summtöne zeigen an, dass das Speicherlimit von 1000 Nutzer-Karten überschritten wurde. Die Steuereinheit kehrt dann automatisch in den Standardmodus zurück).
4. Halten Sie erneut die Master-Karte vor den Lesekopf um den Lernmodus zu verlassen.	Die Steuereinheit reagiert mit 3 Summtönen. Die Anzeige wechselt in den Standardmodus: 





Hinweise:

- Es können jederzeit zusätzliche neue Nutzer-Karten gespeichert werden.
- Das Löschen von Nutzer-Karten ist möglich, wenn die Kartenummer bekannt ist. Halten Sie daher nach Abschluss der Speicherung die Karten erneut vor den Lesekopf (s. Kap. „Anzeige der gespeicherten Nutzer-Kartenummer“). Notieren Sie sich die angezeigte Nummer z. B. zusammen mit dem Namen des Besitzers.
- So ist bei Verlust einer Karte die nachträgliche Löschung der Kartenummer möglich (s. Kap. „Löschen einzelner Nutzer-Karten“).

PROGRAMMIERANLEITUNG

In jedem Programmiermodus geht die Steuereinheit automatisch auf den Standardbetrieb zurück, wenn der Anwender nicht innerhalb von ca. 15 Sekunden eine Eingabe vornimmt.

Es gibt vier unterschiedliche Modi, die durch die Position der Punkte im Display angezeigt werden:

Position 1		Standardbetriebsmodus
Position 2		Lernmodus Nutzer-Karten
Position 3		Löschmodus
Position 4		Lernmodus Master-Karte

In den nachfolgenden Programmieranleitungen ist unter „Handlung des Anwenders“ aufgeführt, welche Schritte der Anwender unternehmen muss, um eine bestimmte Programmierfunktion zu erreichen.

„Rückmeldung der Steuereinheit“ zeigt die Reaktion der Steuereinheit auf die Handlung des Anwenders an.